

# GAGGIA

## MILANO

RI8263, Type SUPO47RG



# GAGGIA VELASCA PRESTIGE

USER MANUAL  
MANUALE UTENTE



1

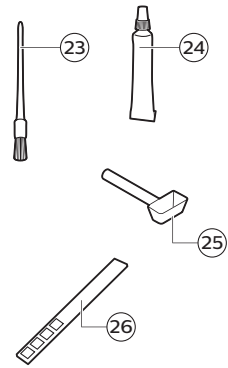
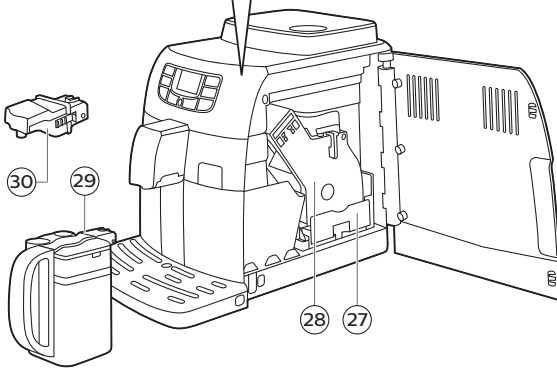
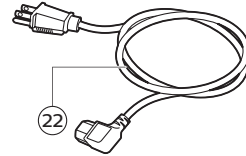
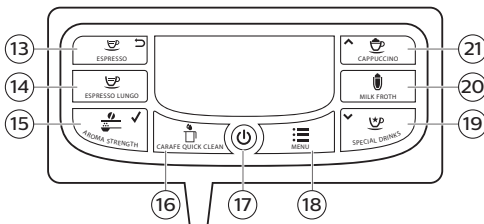
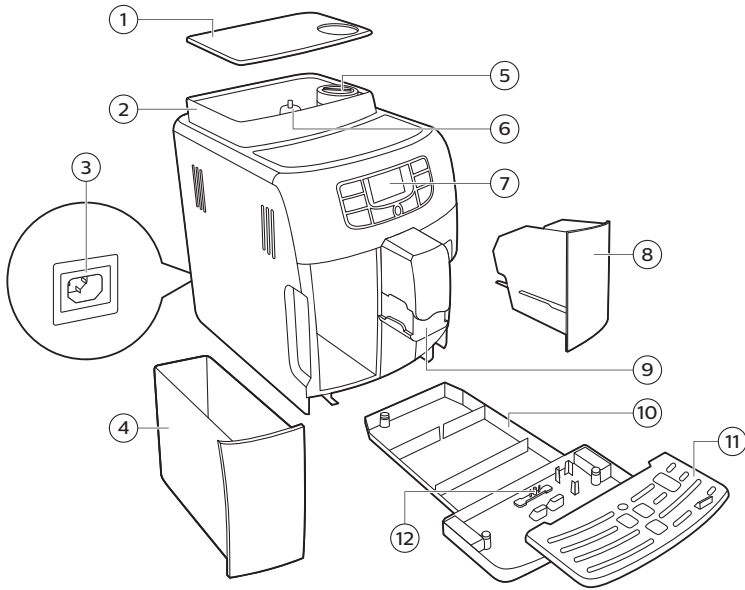

# Contents

Introduction .....	4
Important safeguards .....	4
Caution .....	5
Instructions for the power supply cord .....	5
General description .....	5
Important .....	6
Warning .....	6
Caution .....	7
Electromagnetic fields (EMF) .....	8
The display .....	8
First installation .....	9
Manual rinsing cycle .....	9
Water filter .....	10
Installing the water filter .....	10
Replacing the water filter .....	10
Measuring the water hardness .....	11
Using the machine .....	12
Brewing coffee with beans .....	12
Brewing coffee with pre-ground coffee .....	12
Adjusting the coffee quantity .....	12
Adjusting the grind setting .....	12
Cappuccino, baby cappuccino and milk froth .....	13
Brewing special drinks .....	13
Descaling .....	14
Descaling procedure .....	14
Interruption of the descaling cycle .....	16
Cleaning and maintenance .....	16
Weekly cleaning of the brew group .....	16
Lubrication .....	17
Milk carafe quick clean .....	18
Daily cleaning of the milk carafe .....	18
Weekly cleaning of the milk carafe .....	19
Monthly full milk carafe cleaning with milk circuit cleaner .....	21
Warranty and support .....	21
Ordering maintenance products .....	21
Disposal .....	22
Warning icons and error codes .....	22
Meaning of error codes .....	23
Troubleshooting .....	24

## Introduction

Congratulations on buying this Gaggia Velasca Prestige full automatic espresso machine! The machine is suitable for preparing espresso coffee using whole coffee beans.

# Important safeguards

When using electrical appliances, basic safety precautions should always be followed, including the following:

- 1 Read all instructions.
- 2 Do not touch hot surfaces. Use handles or knobs.
- 3 To protect against fire, electric shock and injury to persons do not immerse cord, plugs, or appliance in water or other liquid.
- 4 Close supervision is necessary when the appliance is used by or near children.
- 5 Unplug from outlet when not in use and before cleaning. Allow to cool before putting on or taking off parts, and before cleaning the appliance.
- 6 Do not operate any appliance with a damaged cord or plug or after the appliance malfunctions, or has been damaged in any manner. Return appliance to the nearest authorized service facility for examination, repair or adjustment.
- 7 The use of accessory attachments not recommended by the appliance manufacturer may result in fire, electric shock or injury to persons.
- 8 Do not use outdoors.
- 9 Do not let cord hang over edge of table or counter, or touch hot surfaces.
- 10 Do not place on or near a hot gas or electric burner, or in a heated oven.
- 11 Always attach plug to appliance first, then plug cord into wall outlet. To disconnect, turn any control to "off", then remove plug from wall outlet.
- 12 Do not use appliance for other than intended use.

# SAVE THESE INSTRUCTIONS



## Caution

This appliance is for household use only. Any servicing, other than cleaning and user maintenance, should be performed by an authorized service center. Do not immerse machine in water. To reduce the risk of fire or electric shock, do not disassemble the machine. There are no parts inside the machine serviceable by the user. Repair should be done by authorized service personnel only.

- 1 Check voltage to be sure that the voltage indicated on the nameplate corresponds with your voltage.
- 2 Never use warm or hot water to fill the water tank. Use cold water only.
- 3 Keep your hands and the cord away from hot parts of the appliance during operation.
- 4 Never clean with scrubbing powders or harsh cleaners. Simply use a soft cloth dampened with water.
- 5 For optimal taste of your coffee, use purified or bottled water. Periodic descaling is still recommended every 2-3 months.
- 6 Do not use caramelized or flavored coffee beans.

## Instructions for the power supply cord

- A short power-supply cord (or detachable power-supply cord) is to be provided to reduce risks resulting from becoming entangled in or tripping over a longer cord.
- Longer detachable power-supply cords or extension cords are available and may be used if care is exercised in their use.
- If a long detachable power-supply cord or extension cord is used.
  - 1 The marked electrical rating of the detachable power-supply cord or extension cord should be at least as great as the electrical rating of the appliance.
  - 2 If the appliance is of the grounded type, the extension cord should be a grounding-type 3-wire cord, and
  - 3 The longer cord should be arranged so that it will not drape over the counter top or table top where it can be pulled on by children or tripped over.

## General description

- 1 Coffee bean hopper lid
- 2 Coffee bean hopper
- 3 Power cord socket
- 4 Water tank
- 5 Pre-ground coffee compartment
- 6 Grinder adjustment knob
- 7 Control panel
- 8 Coffee grounds container
- 9 Coffee dispensing spout
- 10 Drip tray

- 11 Drip tray cover
- 12 Drip tray full indicator
- 13 Espresso button
- 14 Espresso lungo button
- 15 Aroma strength button
- 16 Carafe quick clean button
- 17 Standby button
- 18 Menu button
- 19 Special drinks button
- 20 Milk froth button
- 21 Cappuccino button
- 22 Power supply cord
- 23 Cleaning brush (for specific types only)
- 24 Grease for the brew group (for specific types only)
- 25 Pre-ground coffee measuring spoon
- 26 Water hardness test strip
- 27 Coffee residues drawer
- 28 Brew group
- 29 Milk carafe
- 30 Hot water dispensing spout

## Important

Read and follow the safety instructions carefully and only use the machine as described in this user manual to avoid accidental injury or damage due to improper use of the machine. Keep this user manual for future reference.

## Warning

- Check if the voltage indicated on the machine corresponds to the local voltage before you connect the machine
- Connect the machine to a grounded wall outlet.
- Do not let the power supply cord hang over the edge of a table or counter, or touch hot surfaces.
- Never immerse the machine, power plug or power supply cord in water (danger of electrical shock).
- Do not pour liquids on the power supply cord connector.
- Never direct the hot water jet towards body parts: danger of burns.
- Do not touch hot surfaces. Use handles and knobs.
- Remove the power plug from the wall outlet:
- If a malfunction occurs.
- If the machine will not be used for a long time.
- Before cleaning the machine.
- Pull on the power plug, not on the power supply cord. Do not touch the power plug with wet hands.

- Do not use the machine if the power plug, the power supply cord or the machine itself is damaged.
- Do not make any modifications to the machine or its power supply cord. Only have repairs carried out by a service center authorized by Gaggia to avoid a hazard.
- The machine should not be used by children younger than 8 years old.
- This machine can be used by children aged from 8 years and above and persons with reduced physical, sensory or mental capabilities or lack of experience and knowledge if they have been given supervision or instruction concerning use of the machine in a safe way and understand the hazards involved. Children shall not play with the machine. Cleaning and user maintenance shall not be made by children unless they are 8 years and above and supervised.
- Keep the appliance and its power supply cord out of reach of children aged less than 8 years.
- Do not spill water on the power plug.
- Only use the machine as described in the user manual to avoid potential injury due to misuse.
- Never insert fingers or other objects into the coffee grinder.

## Caution

- As water is a foodstuff, the water in the water tank must be used up within 1 to 2 days.
- If you are not going to use your coffee machine for a prolonged period (e.g. a holiday), we recommend that you discard any water left inside the tank. Before you use the coffee machine again, clean the water tank and perform a manual rinsing cycle.
- Do not put any of the detachable parts of the machine in the dishwasher, except for the milk carafe.
- The machine is for household use only. It is not intended for use in environments such as canteens, staff kitchen of shops, offices, farms or other work environments.
- Always put the machine on a flat and stable surface.
- Do not place the machine on hot surfaces, directly next to a hot oven, heater or similar source of heat.
- Only put roasted coffee beans into the coffee bean hopper. If ground coffee, instant coffee, raw coffee beans or any other substance is put in the coffee bean hopper, it may damage the machine.
- Let the machine cool down before inserting or removing any parts.
- Never use warm or hot water to fill the water tank. Use cold non-sparkling drinking water.
- Never clean with scrubbing powders or harsh cleaners. Simply use a soft cloth dampened with water.

- Descal the machine regularly. The machine indicates when descaling is needed. If you do not clean and descale the machine, you run the risk that the machine stops working and that your guarantee becomes invalid.
- Do not keep the machine at temperatures below 32°F. Water left in the heating system may freeze and cause damage.
- Do not leave water in the tank when the machine is not used over a long period of time. The water can get contaminated. Use fresh water every time you use the machine.

## Electromagnetic fields (EMF)

This machine complies with all applicable standards and regulations regarding exposure to electromagnetic fields.

## The display

Some buttons can be used to navigate through the menus:



- ESPRESSO button = ESC button: you can press this button to return to the main menu. The ESC button takes you back one level. You may have to press the ESC button several times to get back to the main menu.



- AROMA STRENGTH button = OK button: you can press this button to select, confirm or stop a function.



- CAPPUCCINO button = UP button: press this button to scroll up through the display menu.



- SPECIAL DRINKS button = DOWN button: press this button to scroll down through the display menu.

## First installation

- 1 Slide the drip tray with drip tray cover into the machine.
- 2 Remove the water tank.
- 3 Fill the water tank to the MAX level with fresh water.
- 4 Fill the coffee bean hopper with coffee beans.
- 5 Insert the small plug into the socket located on the back of the machine. Insert the power plug into the electrical outlet.

Note: The display reminds you have to insert the hot water dispensing spout. If not present, press on both sides of the hot water dispensing spout and insert it into the machine until you hear a click.

- 6 Place a container under the hot water and coffee dispensing spouts.
- 7 Press the STANDBY button.
- 8 Press the OK button to start the automatic circuit priming cycle.
  - The machine performs an automatic rinsing cycle.
- 9 Remove the water tank from the machine, empty it.
- 10 Fill the water tank with fresh water and place it back into the machine.
- 11 Continue with the next step: the manual rinsing cycle.



## Manual rinsing cycle

- 1 Place a container under the coffee dispensing spout.
- 2 Press the AROMA STRENGTH button to select pre-ground coffee. Do not add pre-ground coffee.
- 3 Press the ESPRESSO LUNGO button. The machine starts dispensing water.
- 4 When the machine stops dispensing, empty the container. Repeat steps 1-3 twice.
- 5 Press the SPECIAL DRINKS button. Place a container under the hot water dispensing spout.
- 6 Press the UP/DOWN buttons to scroll through the options of the display. Press the OK button to select 'hot water'.
  - The display reminds you have to install the hot water dispensing spout (if not present), press the OK button to confirm.
- 7 Press the OK button to start hot water dispensing.
  - Dispense water until the display shows the no water icon.
- 8 Fill the water tank with fresh water up to the MAX level and remove the container.

The machine is ready for use.

## Water filter

The Intenza+ water filter is designed to reduce limescale deposits in your coffee machine and provide filtered water to preserve the aroma and flavor of each cup of coffee.

### Installing the water filter

- 1 Remove the small white filter from the water tank and store it in a dry place.

Note: Please keep the small white filter for future use. You will need it for the descaling process.

- 2 Remove the filter from its packaging and immerse it in cold water with the opening pointing upwards. Press the sides of the filter gently to let out the air bubbles.
- 3 Place the filter in the empty water tank. Press it down until it cannot move any further.
- 4 Fill the water tank with fresh water up to the MAX indication and place it the machine.
- 5 Select the hot water function and dispense hot water until the water tank is empty (see chapter 'Using the machine', section 'Brewing special drinks').
- 6 Refill the water tank with fresh water up to the MAX indication and place it back into the machine.
- 7 Press the MENU button to enter the menu.
- 8 Press the DOWN button until the display shows the following icon.



- 9 Press the UP button to select 'ON' and press the OK button to confirm.
- 10 Press the ESC button.  
The filter and machine are now ready for use.

### Replacing the water filter



- The display shows the following icon to indicate the water filter needs to be replaced.
- 1 Replace the filter as described in section 'Installing the water filter'.
  - 2 Press the MENU button and press the UP/DOWN button to scroll through the options on the menu until the following icon is displayed.



- 3 Select the RESET option and press the OK button to confirm.
- 4 Press the ESC button to exit.

If the filter is already installed and you want to remove it and not replace it, choose OFF

## Measuring the water hardness

To be able to adjust the machine settings to the water in your region, please measure the water hardness with the water hardness strip supplied.



- 1 Immerse the water hardness test strip (supplied with the machine) in fresh water for 1 second.
- 2 Remove the water hardness strip and wait for 1 minute.

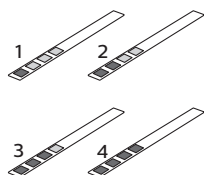

- 3 Check how many squares have changed into the red color and check the water hardness in below table.

numbers of red squares	value to be set	water hardness
1	1	very soft water
2	2	soft water
3	3	hard water
4	4	very hard water

### Setting the water hardness

- 1 To set the water hardness, press the MENU button, select menu and scroll to select water hardness.
- 2 Press the OK button and select the water hardness in your area.
- 3 Press the OK button to confirm.
- 4 Press the ESC button to return to the main menu.

## Using the machine

### Brewing coffee with beans

- 1 Adjust the coffee dispensing spout to suit the size of your cup.
- 2 Press the AROMA STRENGTH button to select the desired coffee strength from 1-5 beans.
- 3 Press the ESPRESSO button to brew an espresso or press the ESPRESSO LUNGO button to brew a coffee.

### Brewing coffee with pre-ground coffee

When you brew coffee with pre-ground coffee, use the measuring scoop in the multifunctional tool supplied to put the correct dose in the pre-ground coffee compartment. If you add more pre-ground coffee, the excess coffee will end up in the coffee grounds drawer.

- 1 Open the lid of the pre-ground coffee compartment.
- 2 Pour one measuring scoop of pre-ground coffee into the compartment.

**Caution: Do not put any other substance than pre-ground coffee in the pre-ground coffee compartment, as this may damage the machine.**

- 3 Place the lid back on the pre-ground coffee compartment.
- 4 Place a cup under the coffee dispensing spout.
- 5 Press the AROMA STRENGTH button to select pre-ground coffee.
- 6 Press the ESPRESSO button.
  - The machine starts brewing coffee.

Note: You can only brew one coffee beverage at a time with pre-ground coffee.

### Adjusting the coffee quantity

- 1 Press and hold the ESPRESSO button or ESPRESSO LUNGO button until the display shows the word MEMO.
- 2 When the cup contains the desired amount of coffee, press the OK button to save the selected quantity.

### Adjusting the grind setting

- 1 Open the coffee bean hopper.
- 2 Place the end of the measuring spoon handle on the grinder adjustment knob in the coffee bean hopper. Use the spoon to press and turn the knob to the left or to the right one notch a time.
- 3 There are 10 different grinding degree settings you can choose from. The smaller the dot, the stronger the coffee.
  - Coarse grind: lighter taste, for dark roasted coffee blends.



- Fine grind: bolder taste, for light roasted coffee blends.
- 4 Place the coffee bean hopper back.
- 5 Brew 2-3 coffees to taste the difference.

## Cappuccino, baby cappuccino and milk froth

Note: You can adjust the cappuccino and milk froth quantity.

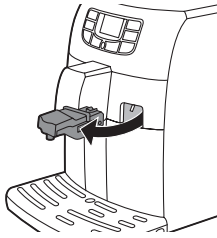

- 1 Remove the hot water dispensing spout.
- 2 Remove the milk carafe lid. Fill the milk carafe with milk to a level between the MIN and MAX level and place back the lid.

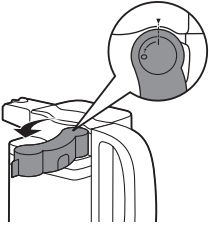

- 3 Turn the dispensing spout on the milk carafe to 'I'.

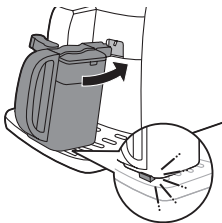

- 4 Insert the milk carafe into the machine. Make sure the carafe is inserted properly.
- 5 Place a cup under the coffee and milk dispensing spouts.
- 6 Press the CAPPUCCINO button to brew a cappuccino. Press the MILK FROTH button to brew a milk froth. Press the SPECIAL DRINKS button.

The machine dispenses the beverage according to the preset quantities.

## Brewing special drinks

In the special drinks menu you can select hot water and baby cappuccino.

- 1 Press the SPECIAL DRINKS button to enter the menu. The display shows the options for special drinks.
- 2 Press the UP/DOWN buttons to scroll through the options on the menu.
- 3 Press the OK button to confirm the desired beverage.
- 4 When you select HOT WATER, insert the hot water dispensing spout into the machine and lock it into place. When you select cappuccino, milk froth or baby cappuccino, insert the milk carafe into the machine.

# Descaling



You have to descale the machine when the display shows the CALC CLEAN icon.

If you do not descale when the display shows the CALC CLEAN icon, the machine may stop working properly. In this case, repairs are not covered by the warranty.

**Never drink the water with descaling mixture that you pour into the water tank or any water with residues that comes out of the machine during the descaling procedure.**

The descaling procedure lasts approximately 30 minutes. Only use the Gaggia solution to descale the machine. The Gaggia descaling solution is designed to ensure optimal performance of the machine.

## Descaling procedure

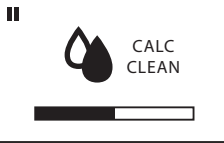

You can pause the descaling or rinsing cycle by pressing the ESC button. The display will show the following icon. To continue the descaling or rinsing cycle, press the OK button.

- 1 Remove and empty the drip tray. Slide the drip tray back into the machine.
- 2 Remove the water filter from the water tank (if present).
- 3 Fill the milk carafe with fresh water up to the MIN level. Turn the dispensing spout of the milk carafe to the 'I' position. Insert the milk carafe into the machine.
- 4 Press the OK button.

- The display shows the following icon to remind you have to place the milk carafe in the machine.



- 5 The display shows the following icon to indicate that the machine enters the descaling cycle. If you want to exit the descaling cycle, press the ESC button.
- 6 Pour the entire bottle of Gaggia descaling solution (250ml) into the water tank.
- 7 Add water to the descaling solution in the water tank up to the CALC CLEAN indication.

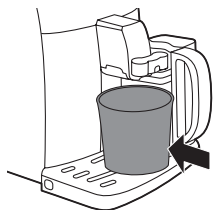

- 8 Place a large container (1.5 l) under the coffee and milk dispensing spouts.
- 9 Press the OK button to start the descaling cycle.
  - The machine dispenses the entire descaling solution at regular intervals through the coffee and milk dispensing spouts (this takes approximately 25 minutes).
- 10 Wait until all of the descaling solution has been dispensed. Remove and empty the container and the milk carafe.
- 11 Remove and empty the drip tray. Slide the drip tray back into the machine.
- 12 Rinse the water tank and fill it with fresh water up to the CALC CLEAN indication. Slide the water tank back into the machine.
- 13 Fill the milk carafe with fresh water up to the MIN level and place it back into the machine. Place the container back under both spouts.
- 14 Press the OK button to start the rinsing cycle (this takes approximately 4 minutes).



- The display shows the following icon to indicate that the rinsing cycle is finished.
- 15 Rinse the water tank and place the water filter back into the water tank (if it was installed).
  - 16 Fill the water tank with fresh water up to the MAX level. Slide the water tank back into the machine.
  - 17 Press the OK button to end the descaling cycle.
  - 18 Place a container under the coffee and milk dispensing spouts.

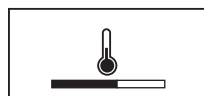

- 19 The display shows the following icon to indicate that the machine is heating up.
  - The machine performs an automatic rinsing cycle.
- 20 Remove and clean the milk carafe see chapter 'Cleaning and maintenance', section 'Weekly cleaning of the milk carafe'. Insert the water dispensing spout into the machine.
- 21 Remove and empty the drip tray. Slide the drip tray back into the machine.
- 22 Remove and rinse the brew group see chapter 'Cleaning and maintenance', section 'Clean the brew group'.

The machine is now ready for use.

## Interruption of the descaling cycle

Once the descaling cycle has started, you must complete it till the very end without turning off the machine. In case you get stuck during the cycle or in case of power failure or accidental disconnection of the power cord, you can exit by pressing the standby button. If this occurs, empty and rinse carefully the water tank, then fill it up to the CALC CLEAN level. Follow the instructions in chapter 'First installation', section 'Manual rinsing cycle' before brewing any beverage. If the cycle was not completed, the machine will require another descaling cycle to be performed at your earliest convenience.

## Cleaning and maintenance

### Weekly cleaning of the brew group

Clean the brew group once per week.

- 1 Remove the coffee grounds container and open the service door.
- 2 Remove the coffee residues drawer.

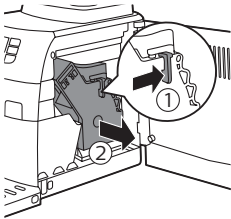
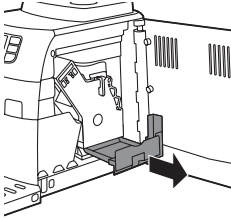

- 3 To remove the brew group, press the lever and pull the brew group out of the machine.
- 4 Rinse the brew group with fresh water and let it air dry.

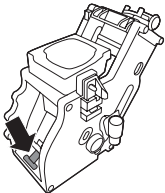

- 5 To place the brew group back, make sure that the lever is in contact with the base of the brewing unit.

Note: If it is not in contact with the base, push it down.

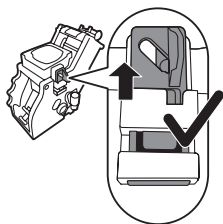

- 6 Make sure the locking hook of the brew group is in the correct position. To position the hook correctly, push it upwards until it is in uppermost position.

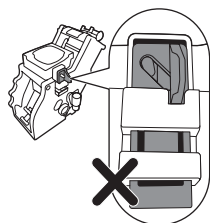

- 7 The hook is not correctly positioned if it is still in bottommost position.
- 8 Slide the brew group back into the machine along the guiding rails on the sides until it clicks into position. Then place the coffee residues drawer back in the machine.

## Lubrication

Lubricate the brew group after approximately 500 cups of coffee or once a month.

- 1 Apply some lubricant around the shaft in the bottom of the brewing unit.

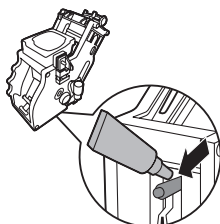

- 2 Apply lubricant to the rails on both sides, as shown in the illustration.
- 3 Slide the brew group back into the machine along the guiding rails on the sides until it clicks into position. Then place the coffee residues drawer back in the machine.

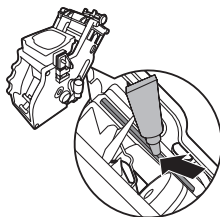

## Milk carafe quick clean

Between brewing milk varieties you can rinse the spout with hot water to make sure every milk recipe is optimal.

- 1 Place a cup or container under the spout to collect the water.
- 2 Turn the milk dispensing spout to the '1' position.
- 3 Press the CARAFE QUICK CLEAN button.
  - The display reminds you have to insert the milk carafe, press the OK button to confirm.

Note: Press the ESC button if you want to interrupt the milk carafe clean.

## Daily cleaning of the milk carafe

It is important to clean the milk carafe every day or after you have used it, as this preserves hygiene and ensures perfect milk froth consistency.

- 1 Press the release buttons to remove the lid.

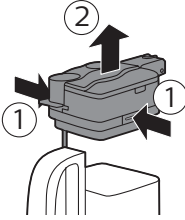

- 2 Turn the milk dispensing spout up to the reference mark (indicated by a dot).

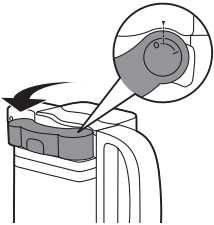

- 3 Lift the milk carafe dispenser to remove it from the lid and wash it with lukewarm water. Remove all milk residues.
- 4 Put the milk dispensing spout back onto the milk carafe lid. To insert it, align the dot on the spout with the indication on the lid.

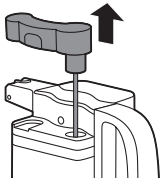

## Weekly cleaning of the milk carafe

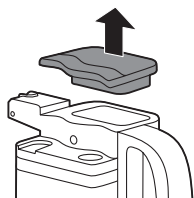

- 1 Press the release buttons to remove the lid.
- 2 Rinse the lid and the milk carafe with fresh water. Remove all milk residues.
- 3 Place the lid back onto the milk carafe and make sure it locks into place.
- 4 Remove the top of the lid and fill the milk carafe with fresh water up to the MAX level.
- 5 Place the top of the lid back onto the milk carafe.
- 6 Insert the milk carafe into the machine. Place a container under the milk dispensing spout.
- 7 Press the MILK FROTH button to select hot milk.
- 8 The display shows the icon to indicate that the machine is dispensing water.
- 9 When the machine stops dispensing, remove and empty the milk carafe.

The display will ask you to perform a quick clean cycle, you do not need to perform this cycle during the weekly cleaning of the milk carafe.

- 10 Press the release buttons to remove the lid of the milk carafe.
- 11 Turn the milk dispensing spout to the dot indicated on the lid.
- 12 Lift the milk dispensing spout off the lid.
- 13 Remove the ring from the milk carafe dispensing spout.

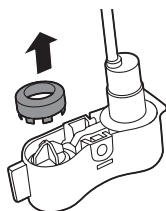

- 14 Press the button indicated with the arrow to unlock the cover of the milk dispensing spout.

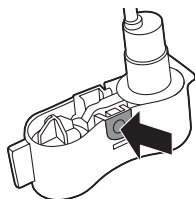

## 20 English

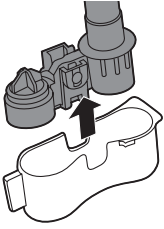

- 15 To remove the cover, press the sides of the dispensing spout lightly and pull the cover downwards off the dispensing spout.

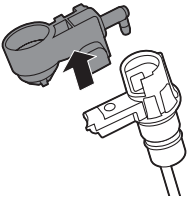

- 16 Pull the milk frothing unit upwards.

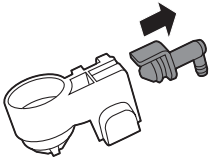

- 17 Pull the fitting outwards from the milk frothing device.

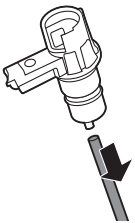

- 18 Remove the suction tube.

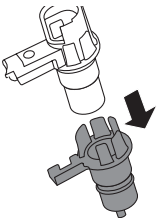

- 19 Pull the fitting outwards and separate it from the remaining part.  
20 Clean all parts with lukewarm water.  
21 Reassemble all parts following in reverse order.



## Monthly full milk carafe cleaning with milk circuit cleaner

You can purchase a milk circuit cleaner from your local reseller or from the authorized service centers.

Note: Before you start the procedure, make sure that the water tank is filled up to the MAX level.



- 1 Press the MENU button.
- 2 Scroll through the menu till you see FULL CARAFE CLEAN.
- 3 Press the OK button.

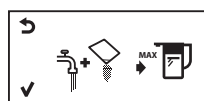

- 4 Pour the content of the milk circuit cleaner sachet into the milk carafe and fill the milk carafe with water up to the maximum level.
- 5 Turn the milk dispensing spout to the 'I' position and insert the milk carafe into the machine.
- 6 Place a large container under the milk dispensing spout.
- 7 Press the OK button to confirm.
  - The display shows the following icon.

Note: You cannot interrupt the full milk carafe cleaning. If the full milk carafe cleaning gets interrupted, you have to restart the cycle again.



- 8 The display reminds you have to fill the milk carafe with fresh water, fill the milk carafe up till the max level. Press ok button to confirm.
  - The display shows the following icon.
- 9 The display shows a tick icon when the carafe rinsing cycle is finished. press the ESC button to return to the main menu.

## Warranty and support

If you need information or support, please visit [www.gaggia.com/n-m-co/espresso/world-wide](http://www.gaggia.com/n-m-co/espresso/world-wide) or [www.gaggia.it/n-m-co/espresso/contact](http://www.gaggia.it/n-m-co/espresso/contact), or read the separate international warranty leaflet.

## Ordering maintenance products

- Intenza+ water filter
- Gaggia descaling solution

# Disposal

Your product is designed and manufactured with high quality materials and components, which can be recycled and reused. For recycling information, please contact your local waste management facilities or visit [www.recycle.philips.com](http://www.recycle.philips.com).

## Warning icons and error codes

Warning signals are displayed in red. Below you find a list of the warnings that may appear on the display and their meaning.

- Fill the water tank with fresh water to the MAX level indication.



- The bean hopper is empty. Put new coffee beans in the bean hopper.



- The brew group is not in the machine. Insert the group.



- Close the service door.

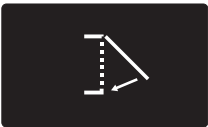

- Remove the coffee grounds container and empty it.



- There is too much powder in the brew group. Clean the brew group.



- You forgot to place the lid on the coffee bean hopper. If you do not place it back within 30 seconds the display will return to the main menu and the brewing cycle will be stopped.



- If an error code is triggered, check the section 'Meaning of error codes' to see what the code on the display means and what you can do. The machine cannot be used when this icon is on the display.



## Meaning of error codes

Error code	Problem	Cause	Possible solution
1	Coffee grinder blocked	Coffee exit duct clogged	Clean the coffee exit duct thoroughly with the handle of the multifunctional tool or a spoon handle.
3 - 4	The brew group cannot be removed.	The brew group is not positioned correctly.	Close the maintenance door. Switch the machine off and back on again. Wait for the 'machine ready' icon on the display and then remove the brew group.
5	Water circuit problem	There is air in the water circuit.	Remove and place back the water tank a couple of times. Make sure you insert it into the machine properly. Check if the water tank compartment is clean.

Error code	Problem	Cause	Possible solution
Other error codes			Switch the machine off and switch it back on again after 30 seconds. Try this 2 or 3 times.

If the above solutions do not help to remove the error code icon from the display and bring the machine back to normal working order, contact the Gaggia hotline. Contact details can be found in the warranty booklet or visit [www.gaggia.com/n-m-co/espresso/world-wide](http://www.gaggia.com/n-m-co/espresso/world-wide) or [www.gaggia.it/n-m-co/espresso/contact](http://www.gaggia.it/n-m-co/espresso/contact).

## Troubleshooting

Problem	Cause	Solution
The machine does not switch on	The machine is disconnected.	Check if the power supply cord is inserted correctly
The machine is in DEMO mode.	The standby button has been pressed for more than 8 seconds.	Switch the machine off and then on again using the main switch on.
The drip tray is quickly filled.	This is normal. The machine uses water to rinse the internal circuit and brew group. Some water flows through the internal system directly into the drip tray.	Empty the drip tray when the 'drip tray full' full indicator pops up through the drip tray cover.  Place a cup under the dispensing spout to collect rinsing water.
The coffee grounds container full icon remains displayed.	The coffee grounds container was emptied while the machine was switched off.	Always empty the coffee grounds container while the machine is ON. If the coffee grounds container is emptied while the machine is switched off, the coffee cycle counter is not reset. In that case, the 'empty coffee grounds container' message will stay on the display even though the container is not full.
	The coffee grounds container was placed back too fast.	Do not place back the coffee grounds container until the screen message prompts you to put it back
The brew group cannot be removed.	The brew group is not positioned correctly.	Close the maintenance door. Switch the machine off and back on again. Wait for the machine ready screen to appear and then remove the brew group

<b>Problem</b>	<b>Cause</b>	<b>Solution</b>
	The coffee grounds container is not removed.	Remove the coffee grounds container before removing the brew group
The brew group cannot be inserted.	The brew group is not in the correct position.	The brew group was not put in rest position before it was placed back. Make sure that the lever is in contact with the base of the brew group and that the hook of the brew group is in the correct position.
		Reset the machine by switching it on and off. Place the drip tray and the coffee grounds container back. Leave the brew group out. Close the maintenance door and switch the machine on and off. Then try to reinsert the brew group.
	The machine is still in the descaling procedure.	You cannot remove the brew group when the descaling process is active. First complete the descaling process and then remove the brew group.
The coffee has too little crema or is watery.	The grinder is set to a coarse setting.	Adjust the grinder to a finer setting.
	The coffee blend is not the correct one.	Change the coffee blend.
	The machine is performing its self-adjustment.	Brew a few cups of coffee.
	The brew group is dirty.	Clean the brew group.
Coffee is leaking from the coffee dispensing spout	The coffee dispensing spout is clogged.	Clean the coffee dispensing spout and its holes using a pipe cleaner.
The coffee is not hot enough.	The cups you use are cold.	Preheat the cups by rinsing them with hot water.
	The temperature is set too low. Check the menu settings.	Set the temperature to high in the menu.
	You added milk.	Whether the milk you add is warm or cold, it will always decrease the temperature of the coffee to some extent.
The machine grinds the coffee beans, but coffee does not come out.	The grind is set too fine.	Adjust the grinder to a coarser setting.

## 26 English

<b>Problem</b>	<b>Cause</b>	<b>Solution</b>
	The brew group is dirty.	Clean the brew group.
	The coffee dispensing spout is dirty.	Clean the coffee dispensing spout and its holes with a pipe cleaner.
	The coffee exit duct is blocked.	Clean the coffee exit duct with the handle of the multifunctional tool or a spoon handle.
The coffee comes out slowly.	The grind is ground too finely.	Change the coffee blend or adjust the grinder.
	The brew group is dirty.	Clean the brew group.
	The coffee exit duct is blocked.	Clean the coffee exit duct with the handle of the multifunctional tool or a spoon handle.
	The machine circuit is blocked by limescale.	Descal the machine.
The milk does not froth.	The milk carafe is dirty or not inserted correctly.	Clean the carafe and make sure that you position and insert it correctly.
	The milk froth dispensing spout has not been opened fully.	Check that the milk froth dispensing spout has been set in the correct position.
	The milk carafe is incompletely assembled.	Check that all the components have been assembled correctly.
	The type of milk used is not suitable for frothing.	We have tested the following milk types which proved to deliver a good milk froth result: semi-skimmed or full-fat cow's milk, soy milk and lactose-free milk. Other types of milk have not been tested and may result in a small amount of milk froth.
There is water under the machine.	The drip tray is too full and overflowed.	Empty the drip tray when the drip tray full indicator pops up through the drip tray. Always empty the drip tray before you start descaling the machine.
	The machine is not placed on a horizontal surface.	Place the machine on a horizontal surface so that the drip tray full indicator works properly.

Note: If you are unable to solve the problem with the information in this table, contact your local reseller or an authorized service center. Contact details are included in the warranty booklet supplied separately or visit [www.gaggia.com/n-m-co/espresso/world-wide](http://www.gaggia.com/n-m-co/espresso/world-wide) or [www.gaggia.it/n-m-co/espresso/contact](http://www.gaggia.it/n-m-co/espresso/contact).

# Indice

Introduzione .....	28
Avvertenze importanti .....	28
Attenzione .....	29
Istruzioni sul cavo di alimentazione .....	29
Descrizione generale .....	29
Importante .....	30
Avvertenza .....	30
Attenzione .....	31
Campi elettromagnetici (EMF) .....	32
Il display .....	32
Prima installazione .....	33
Ciclo di risciacquo manuale .....	33
Filtro dell'acqua .....	34
Installazione del filtro dell'acqua .....	34
Sostituzione del filtro dell'acqua .....	35
Misurazione della durezza dell'acqua .....	35
Modalità d'uso della macchina .....	36
Preparazione del caffè con caffè in grani .....	36
Preparazione del caffè con caffè premacinato .....	36
Regolazione della quantità di caffè .....	37
Regolazione dell'impostazione di macinatura .....	37
Cappuccino, cappuccino piccolo e schiuma di latte .....	37
Preparazione di bevande speciali .....	38
Rimozione del calcare .....	38
Procedura di rimozione del calcare .....	39
Interruzione del ciclo di pulizia anticalcare .....	40
Pulizia e manutenzione .....	40
Pulizia settimanale del gruppo infusore .....	40
Lubrificazione .....	42
Pulizia rapida della caraffa del latte .....	42
Pulizia quotidiana della caraffa del latte .....	42
Pulizia settimanale della caraffa del latte .....	43
Pulizia mensile completa della caraffa del latte con il prodotto per la pulizia del circuito latte .....	44
Garanzia e assistenza .....	46
Ordinazione dei prodotti per la manutenzione .....	46
Smaltimento .....	46
Icone di avvertenza e codici di errore .....	47
Significato dei codici di errore .....	48
Risoluzione dei problemi .....	49

## Introduzione

Congratulazioni per l'acquisto della macchina per caffè espresso superautomatica Gaggia Velasca Prestige. La macchina consente di preparare caffè espresso utilizzando il caffè in grani.

# Avvertenze importanti

Quando utilizzate apparecchiature elettriche, dovete sempre adottare le misure di sicurezza di base, incluse le seguenti:

- 1 Leggete tutte le istruzioni.
- 2 Non toccate le superfici calde. Utilizzate impugnature o manopole.
- 3 Per evitare il rischio di incendi, scosse elettriche e ferite, non immergete il cavo, le spine o l'apparecchio stesso in acqua o in altre sostanze liquide.
- 4 Nel caso in cui l'apparecchio venga utilizzato da bambini o vicino ad essi, è necessaria la supervisione di un adulto.
- 5 Scollegate l'apparecchio dalla presa quando non è in uso e prima di pulirlo. Fate raffreddare l'apparecchio prima di inserire o rimuovere le parti e prima di pulirlo.
- 6 Non utilizzate apparecchi che presentano un cavo o una spina danneggiata, dopo un malfunzionamento o se è stato danneggiato in qualsiasi modo. Restituite l'apparecchio al più vicino centro autorizzato per eventuali controlli o riparazioni.
- 7 L'uso di accessori non consigliati dal produttore dell'apparecchio potrebbe causare incendi, scosse elettriche o ferite.
- 8 Non utilizzatelo all'esterno.
- 9 Assicuratevi che il cavo non penda dal bordo del tavolo o del bancone e che non tocchi superfici calde.
- 10 Non posizionate l'apparecchio sopra o vicino a fornelli a gas o elettrici, né in un forno caldo.
- 11 Collegate sempre prima la spina all'apparecchio, quindi inserite la spina nella presa a muro. Per scollegare, spegnete tutti i controlli e rimuovete la spina dalla presa a muro.
- 12 Non utilizzate l'apparecchio per nessun altro scopo se non quello per cui è stato progettato.

# CONSERVATE QUESTE ISTRUZIONI



## Attenzione

Questo apparecchio è destinato esclusivamente a uso domestico. Qualunque assistenza, che non sia la pulizia e la manutenzione dell'utente, deve essere eseguita da un centro di assistenza autorizzato. Non immergete la macchina in acqua. Per ridurre il rischio di incendio o scosse elettriche, non smontate la macchina. All'interno della macchina non sono presenti parti riparabili dall'utente, pertanto la riparazione deve essere eseguita solo da personale autorizzato.

- 1 Controllate che la tensione indicata sulla targhetta corrisponda a quella locale.
- 2 Non utilizzate mai acqua calda o bollente per riempire il serbatoio, ma solo acqua fredda.
- 3 Tenete le mani e il cavo distanti dalle parti bollenti dell'apparecchio mentre è in funzione.
- 4 Non pulitelo mai con polvere abrasive o detergenti troppo aggressivi. Utilizzate semplicemente un panno morbido inumidito con acqua.
- 5 Per avere un caffè dal gusto eccellente, utilizzate acqua depurata o in bottiglia. Si consiglia una rimozione periodica del calcare ogni 2-3 mesi.
- 6 Non usate caffè in grani caramellato o aromatizzato.

## Istruzioni sul cavo di alimentazione

- Viene fornito un cavo di alimentazione corto (o facilmente rimovibile) per ridurre il rischio di rimanere impigliati o di inciampare in un cavo troppo lungo.
- Sono disponibili anche cavi di alimentazione più lunghi o prolungher che devono essere utilizzati con molta attenzione.
- Se si utilizza un cavo di alimentazione rimovibile o una prolunga:
  - 1 Il valore nominale riportato sul cavo di alimentazione rimovibile o sulla prolunga deve essere almeno pari al valore nominale dell'apparecchio.
  - 2 Se l'apparecchio è munito di messa a terra, la prolunga deve essere a tre spinotti con messa a terra, e
  - 3 Il cavo più lungo deve essere disposto in modo che non penda dal bancone o dal tavolo per evitare che venga tirato da bambini o che vi si possa inciampare.

## Descrizione generale

- 1 Coperchio del contenitore caffè in grani
- 2 Contenitore caffè in grani
- 3 Presa cavo di alimentazione
- 4 Serbatoio dell'acqua
- 5 Scomparto caffè pre-macinato
- 6 Manopola di regolazione del macinacaffè
- 7 Pannello di controllo
- 8 Recipiente fondi di caffè

- 9 Beccuccio di erogazione del caffè
- 10 Vassoio antigoccia
- 11 Coperchio vassoio antigoccia
- 12 Indicatore vassoio antigoccia pieno
- 13 Pulsante espresso
- 14 Pulsante Espresso lungo
- 15 Pulsante Aroma strength
- 16 Pulsante Pulizia rapida della caraffa
- 17 Pulsante standby
- 18 Pulsante MENU
- 19 Pulsante Bevande speciali
- 20 Pulsante Schiuma di latte
- 21 Pulsante Cappuccino
- 22 Cavo di alimentazione
- 23 Spazzola per pulizia (solo per tipi specifici)
- 24 Lubrificante per il gruppo infusore (solo per alcuni tipi specifici)
- 25 Misurino per caffè pre-macinato
- 26 Tester della durezza dell'acqua
- 27 Cassetto residui di caffè
- 28 Gruppo infusore
- 29 Caraffa del latte
- 30 Erogatore di acqua calda

## Importante

Leggete e seguite con attenzione le istruzioni di sicurezza e utilizzate la macchina solo come descritto nel presente manuale dell'utente per evitare lesioni accidentali o danni dovuti a un uso improprio. Tenete a portata di mano questo manuale utente per eventuali riferimenti futuri.

## Avvertenza

- Prima di collegare la macchina, verificate che la tensione indicata sulla macchina corrisponda a quella della tensione di rete.
- Collegate la macchina a una presa di corrente dotata di messa a terra.
- Assicuratevi che il cavo di alimentazione non penda dal bordo del tavolo o del bancone e che non tocchi superfici calde.
- Non immergete mai la macchina, la spina o il cavo di alimentazione in acqua (pericolo di scosse elettriche).
- Non versate liquidi sul connettore del cavo di alimentazione.
- Non puntate mai il getto di acqua calda verso parti del corpo: pericolo di ustioni.
- Non toccate le superfici calde. Utilizzate impugnature e manopole.
- Scollegate la spina di alimentazione dalla presa a muro:
- In caso di malfunzionamento.
- se la macchina non verrà utilizzata per un lungo periodo
- prima delle operazioni di pulizia.

- Tirate la spina e non il cavo di alimentazione. Non toccate la spina di alimentazione con le mani bagnate.
- Non utilizzate la macchina se la spina, il cavo di alimentazione o la macchina stessa sono danneggiati.
- Non apportate modifiche alla macchina o al cavo di alimentazione. In caso di riparazioni rivolgetevi esclusivamente a un centro di assistenza autorizzato Gaggia per evitare pericoli.
- La macchina non deve essere usata da bambini di età inferiore agli 8 anni.
- Questa macchina può essere usata da bambini di età superiore agli 8 anni e da persone con capacità mentali, fisiche o sensoriali ridotte, prive di esperienza o conoscenze adatte, a condizione che tali persone abbiano ricevuto assistenza o formazione per utilizzare la macchina in maniera sicura e capiscano i potenziali pericoli associati a tale uso. Evitate che i bambini giochino con la macchina. La manutenzione e la pulizia possono essere eseguite da bambini purché di età superiore agli 8 anni e in presenza di un adulto.
- Tenete l'apparecchio e il cavo di alimentazione lontano dalla portata di bambini di età inferiore agli 8 anni.
- Non rovesciate dell'acqua sulla spina di alimentazione.
- Utilizzate la macchina solo nel modo descritto nel manuale dell'utente per evitare possibili ferite a causa di un uso improprio.
- Non inserite mai dita o altri oggetti nel macinacaffè.

## Attenzione

- Poiché l'acqua è un elemento utilizzato a scopo alimentare, l'acqua all'interno del serbatoio deve essere consumata entro 1-2 giorni.
- Se pensate di non utilizzare la macchina per il caffè per molto tempo (ad esempio perché siete in vacanza), vi consigliamo di gettare via eventuale acqua rimasta nel serbatoio. Prima di utilizzare di nuovo la macchina per il caffè, pulite il serbatoio dell'acqua ed eseguite un ciclo di risciacquo manuale.
- Non lavate le parti estraibili della macchina in lavastoviglie, eccetto la caraffa.
- La macchina è destinata esclusivamente a uso domestico. Non deve essere utilizzata in ambienti quali mense, cucine dei dipendenti all'interno di punti vendita, uffici, aziende agricole o altri ambienti lavorativi.
- Posizionate sempre la macchina su una superficie piana e stabile.
- Non posizionate la macchina su superfici calde, vicino a un forno caldo, a un calorifero o fonti di calore simili.
- Inserite esclusivamente chicchi di caffè tostato nel contenitore del caffè in grani. L'inserimento di caffè macinato, caffè solubile, caffè in grani non tostato o qualsiasi altra sostanza potrebbe danneggiare la macchina.

- Lasciate raffreddare la macchina prima di inserire o rimuovere qualsiasi componente.
- Non utilizzate mai acqua calda o bollente per riempire il serbatoio, Utilizzate acqua fredda potabile non frizzante.
- Non pulitelo mai con polvere abrasive o detersivi troppo aggressivi. Utilizzate semplicemente un panno morbido inumidito con acqua.
- Eseguite regolarmente la pulizia anticalcare della macchina. Sarà la macchina stessa a indicare quando è necessaria. Se non eseguite la pulizia della macchina o non rimuovete il calcare, la macchina potrebbe smettere di funzionare e la garanzia verrebbe invalidata.
- Non lasciate la macchina a temperature inferiori a 0°C. L'acqua lasciata nel sistema di riscaldamento potrebbe congelarsi e causare danni.
- Non lasciate acqua nel serbatoio quando la macchina non verrà utilizzata per un lungo periodo di tempo. L'acqua potrebbe subire contaminazioni. Utilizzate acqua fresca tutte le volte che usate la macchina.

## Campi elettromagnetici (EMF)

Questa macchina è conforme a tutti gli standard e alle norme applicabili relativi all'esposizione a campi elettromagnetici.

## Il display



Alcuni pulsanti possono essere utilizzati per navigare nei menu:

- Pulsante ESPRESSO = Pulsante ESC: premete questo pulsante per tornare al menu principale. Con il pulsante ESC potete tornare al livello precedente. Potrebbe essere necessario premere il pulsante ESC diverse volte per tornare al menu principale.



- Pulsante AROMA STRENGTH (Intensità aroma) = Pulsante OK: premete questo pulsante per selezionare, confermare o interrompere una funzione.



- Pulsante CAPPUCCINO = Pulsante SU: premete questo pulsante per scorrere verso l'alto il menu del display.



- Pulsante SPECIAL DRINKS (Bevande speciali) = Pulsante GIÙ: premete questo pulsante per scorrere verso il basso il menu del display.

## Prima installazione

- 1 Inserite il vassoio antigoccia e il relativo coperchio nella macchina.
- 2 Rimuovete il serbatoio dell'acqua.
- 3 Riempite il serbatoio fino al livello MAX con acqua dolce.
- 4 Riempite di caffè in grani l'apposito contenitore.
- 5 Inserite lo spinotto nella presa situata sulla parte posteriore della macchina. Inserire la spina nella presa elettrica.

Nota: Il display vi ricorda di inserire l'erogatore di acqua calda. Se non è inserito, premete entrambi i lati dell'erogatore di acqua calda e inseritelo nella macchina fino a sentire un clic.

- 6 Posizionate un recipiente sotto gli erogatori di acqua calda e caffè.
- 7 Premete il pulsante STANDBY.
- 8 Premete il pulsante OK per avviare il ciclo automatico di preparazione del circuito.
  - La macchina esegue un ciclo di risciacquo automatico.
- 9 Estraete il serbatoio dell'acqua dalla macchina e svuotatelo.
- 10 Riempite il serbatoio dell'acqua con acqua del rubinetto e reinsertelo nella macchina per il caffè.
- 11 Continuate con il passaggio successivo: il ciclo di risciacquo manuale.



## Ciclo di risciacquo manuale

- 1 Posizionate un recipiente sotto il beccuccio di erogazione del caffè.
- 2 Premete il pulsante AROMA STRENGTH (Intensità aroma) per selezionare il caffè premacinato. Non aggiungete caffè premacinato.
- 3 Premete il pulsante ESPRESSO LUNGO. La macchina inizia a erogare acqua.
- 4 Quando la macchina smette di erogare, svuotate il contenitore. Ripetete i passaggi da 1 a 3 due volte.
- 5 Premete il pulsante SPECIAL DRINKS (Bevande speciali). Posizionate un recipiente sotto l'erogatore di acqua calda.

- 6 Premete i pulsanti SU/GIÙ per scorrere le opzioni del display. Premete il pulsante OK per selezionare "hot water" (Acqua calda).
    - Il display vi ricorda di inserire l'erogatore di acqua calda, se non è già inserito; premete il pulsante OK per confermare.
  - 7 Premete il pulsante OK per avviare l'erogazione di acqua calda.
    - Erogate acqua fino a quando viene visualizzato il simbolo di mancanza di acqua.
  - 8 Riempite il serbatoio dell'acqua fino al livello MAX e rimuovete il recipiente.
- La macchina è pronta all'uso.

## Filtro dell'acqua

Il filtro dell'acqua Intenza+ è progettato per ridurre i depositi di calcare all'interno della macchina da caffè e fornire acqua filtrata per conservare l'aroma e il gusto di ogni tazza di caffè.

### Installazione del filtro dell'acqua

- 1 Rimuovete il piccolo filtro bianco dal serbatoio dell'acqua e riponetelo in un luogo asciutto.
- Nota: vi invitiamo a conservare il piccolo filtro bianco per un futuro utilizzo. Vi servirà per l'operazione di eliminazione del calcare.
- 2 Rimuovete il filtro dalla confezione e immergerlo in acqua fredda con l'apertura rivolta verso l'alto. Premete i lati del filtro delicatamente per far uscire le bolle d'aria.
  - 3 Posizionate il filtro nel serbatoio dell'acqua vuoto. Premetelo verso il basso fino a che non può muoversi ulteriormente.
  - 4 Riempite il serbatoio con acqua dolce fino all'indicazione MAX e inseritelo nella macchina.
  - 5 Selezionate la funzione di acqua calda ed erogate acqua calda fino a che il serbatoio dell'acqua non è vuoto (vedere il capitolo "Modalità d'uso della macchina", sezione "Preparazione di bevande speciali").
  - 6 Riempite nuovamente il serbatoio con acqua dolce fino all'indicazione MAX e reinsertelo nella macchina.
  - 7 Per accedere al menu, premete il pulsante MENU.
  - 8 Tenete premuto il pulsante DOWN finché sul display non viene visualizzata la seguente icona.





9 Premete il pulsante UP per selezionare "ON", quindi premete il pulsante OK per confermare.

10 Premete il pulsante ESC.

Il filtro e la macchina ora sono pronti per l'uso.

## Sostituzione del filtro dell'acqua



- Il display mostra l'icona seguente per indicare che è necessario sostituire il filtro dell'acqua.

1 Sostituite il filtro come descritto nella sezione "Installazione del filtro dell'acqua".

2 Premete il pulsante MENU e poi il pulsante UP/DOWN per scorrere le opzioni del menu fino a che non viene visualizzata la seguente icona.

3 Selezionate l'opzione RESET e premete il pulsante OK per confermare.

4 Premete il pulsante ESC per uscire.



Se il filtro è già installato e desiderate rimuoverlo e non sostituirlo, scegliete OFF.

## Misurazione della durezza dell'acqua

Per poter regolare le impostazioni della macchina secondo l'acqua della vostra zona, misurate la durezza dell'acqua con il test in strisce fornito a corredo.

1 Immergete l'apposita striscia (fornita con la macchina) in acqua del rubinetto per 1 secondo.

2 Rimuovetela dall'acqua e attendete 1 minuto.



3 Contate il numero di quadratini che sono diventati rossi e confrontate il risultato con la tabella riportata di seguito.

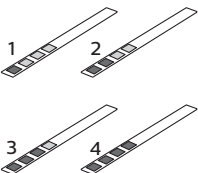

numero di quadratini rossi	valore da impostare	durezza dell'acqua
1	1	acqua molto dolce
2	2	acqua dolce
3	3	acqua dura
4	4	acqua molto dura

### Impostazione della durezza dell'acqua

- 1 Per impostare la durezza dell'acqua, premete il pulsante MENU, selezionate Menu e scorrete per selezionare la durezza dell'acqua.
- 2 Premete il pulsante OK e selezionate la durezza dell'acqua della vostra zona.
- 3 Premete il pulsante OK per confermare.
- 4 Premete il pulsante ESC per tornare al menu principale.

## Modalità d'uso della macchina

### Preparazione del caffè con caffè in grani

- 1 Regolate il beccuccio di erogazione del caffè in base alle dimensioni della tazza.
- 2 Premete il pulsante AROMA STRENGTH (Intensità aroma) per selezionare l'intensità del caffè desiderata da 1 a 5 chicchi.
- 3 Premete il pulsante ESPRESSO per preparare un espresso o il pulsante ESPRESSO LUNGO per preparare un caffè.

### Preparazione del caffè con caffè premacinato

Per preparare il caffè con caffè premacinato, utilizzate il misurino dell'utensile multifunzione fornito a corredo per inserire la dose corretta nello scomparto del caffè premacinato. In caso di eccessiva aggiunta di caffè premacinato, il caffè eccedente andrà a finire nel cassetto dei fondi di caffè.

- 1 Aprite il coperchio dello scomparto del caffè premacinato.
- 2 Versatevi un misurino di caffè premacinato.

**Attenzione: nello scomparto del caffè premacinato non inserite sostanze diverse dal caffè premacinato in quanto si potrebbe danneggiare la macchina.**

- 3 Rimettete il coperchio sullo scomparto del caffè premacinato.
- 4 Posizionate una tazza sotto il beccuccio di erogazione del caffè.
- 5 Premete il pulsante AROMA STRENGTH (Intensità aroma) per selezionare il caffè premacinato.



- 6 Premete il pulsante ESPRESSO.
- La macchina inizia a erogare il caffè.

Nota: con il caffè premacinato è possibile preparare una sola bevanda a base di caffè alla volta

## Regolazione della quantità di caffè

- 1 Tenete premuto il pulsante ESPRESSO o ESPRESSO LUNGO finché il display visualizza la parola MEMO.
- 2 Quando la tazza contiene la quantità di caffè desiderata, premete il pulsante OK per salvare la quantità selezionata.

## Regolazione dell'impostazione di macinatura

- 1 Aprite il contenitore del caffè in grani.
- 2 Ponete la parte terminale del misurino sulla manopola di regolazione della macinatura nel contenitore del caffè in grani. Utilizzate il misurino per premere e ruotare la manopola a sinistra o a destra, una tacca alla volta.
- 3 È possibile scegliere tra 10 diverse impostazioni di macinatura. Più piccolo è il puntino, più forte sarà il caffè.
  - Macinatura grossolana: gusto più leggero, per caffè in grani scuri tostati.
  - Macinatura fine: gusto più intenso, per caffè in grani leggermente tostati.
- 4 Reinserite il contenitore del caffè in grani.
- 5 Preparate 2-3 caffè per provare la differenza.

## Cappuccino, cappuccino piccolo e schiuma di latte

Nota: potete regolare la quantità di cappuccino e schiuma di latte.

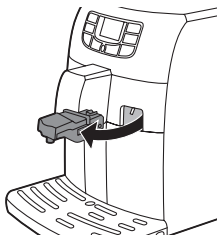

- 1 Rimuovete l'erogatore dell'acqua calda.
- 2 Rimuovere il coperchio della caraffa del latte. Riempite la caraffa con una quantità di latte compresa tra il livello di riempimento minimo e quello massimo, quindi riposizionate il coperchio.

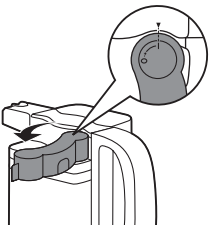

- 3 Mettete l'erogatore della caraffa del latte sulla posizione "I".

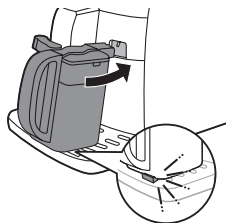

- 4 Inserite la caraffa del latte nella macchina. Assicuratevi che la caraffa sia inserita correttamente.
- 5 Posizionate una tazza sotto i beccucci di erogazione del caffè e del latte.
- 6 Premete il pulsante CAPPUCCINO per preparare un cappuccino. Premete il pulsante MILK FROTH per preparare una schiuma di latte. Premete il pulsante SPECIAL DRINKS (Bevande speciali).

La macchina eroga le bevande in base alle quantità predefinite.

## Preparazione di bevande speciali

Nel menu delle bevande speciali, è possibile selezionare l'acqua calda e il cappuccino piccolo.

- 1 Premete il pulsante SPECIAL DRINKS (Bevande speciali) per entrare nel menu. Il display mostra le opzioni per le bevande speciali.
- 2 Premete i pulsanti SU/GIÙ per scorrere le opzioni del menu.
- 3 Premete il pulsante OK per confermare la bevanda desiderata.
- 4 Quando selezionate HOT WATER (Acqua calda), inserite l'erogatore di acqua calda nella macchina e bloccatelo in posizione. Quando selezionate cappuccino, schiuma di latte o cappuccino piccolo, inserite la caraffa del latte nella macchina.

## Rimozione del calcare



Quando sul display appare l'icona CALC CLEAN, significa che dovete pulire la macchina dal calcare.

Se non eseguite la pulizia dal calcare quando viene visualizzata l'icona CALC CLEAN, la macchina potrebbe smettere di funzionare correttamente. In tal caso le eventuali riparazioni non sono coperte da garanzia.

**Non bevete l'acqua con la miscela anticalcare che versate nel serbatoio dell'acqua o altri residui di acqua che dovessero fuoriuscire durante la procedura di rimozione del calcare.**

La procedura anticalcare richiede circa 30 minuti. Utilizzate solo la soluzione Gaggia per rimuovere il calcare dalla macchina. La soluzione anticalcare Gaggia è stata progettata per garantire prestazioni ottimali della macchina.

## Procedura di rimozione del calcare



Potete mettere in pausa il ciclo di pulizia anticalcare o di risciacquo premendo il pulsante ESC. Il display mostrerà la seguente icona. Per continuare il ciclo di pulizia anticalcare o di risciacquo premete il pulsante OK.

- 1 Rimuovete e svuotate il vassoio antigoccia. Riposizionate il vassoio antigoccia nella macchina.
- 2 Rimuovete il filtro dell'acqua dal serbatoio dell'acqua (se presente).
- 3 Riempite la caraffa del latte di acqua pulita fino all'indicazione del livello MIN. Mettete l'erogatore della caraffa del latte sulla posizione "I". Inserite la caraffa del latte nella macchina.
- 4 Premete il pulsante OK.
  - Il display mostra l'icona seguente per indicare che è necessario inserire la caraffa del latte nella macchina.



- 5 Il display mostra l'icona seguente per indicare che la macchina ha avviato il ciclo di pulizia anticalcare. Per interrompere il ciclo, premere il pulsante ESC.
- 6 Versate l'intero contenuto della soluzione anticalcare Gaggia (250 ml) nel serbatoio dell'acqua.
- 7 Aggiungete l'acqua alla soluzione anticalcare nel serbatoio dell'acqua fino all'indicazione CALC CLEAN.
- 8 Posizionate un recipiente grande (1,5 l) sotto i beccucci di erogazione del caffè e del latte.
- 9 Per avviare il ciclo di pulizia anticalcare, premete il pulsante OK.
  - La macchina eroga l'intera soluzione anticalcare a intervalli regolari tramite i beccucci di erogazione del caffè e del latte (questa operazione richiede circa 25 minuti).
- 10 Attendete il completamento dell'erogazione di tutta soluzione anticalcare. Rimuovete e svuotate il recipiente e la caraffa del latte.
- 11 Rimuovete e svuotate il vassoio antigoccia. Riposizionate il vassoio antigoccia nella macchina.
- 12 Sciacquate il serbatoio dell'acqua e riempitelo con acqua pulita fino all'indicazione CALC CLEAN. Fate scorrere il serbatoio dell'acqua nella macchina.
- 13 Riempite la caraffa del latte con acqua fresca fino all'indicazione del livello MIN e reinsertetela nella macchina. Riposizionate il contenitore sotto i beccucci.
- 14 Premete il pulsante OK per avviare il ciclo di risciacquo (questa operazione richiede circa 4 minuti).

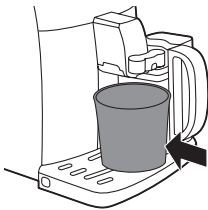



- Il display mostra l'icona seguente per indicare che il ciclo di risciacquo è terminato.
- 15 Sciacquate il serbatoio dell'acqua e riposizionate il filtro nel serbatoio (se inserito).
  - 16 Riempite il serbatoio di acqua dolce fino al livello MAX. Fate scorrere il serbatoio dell'acqua nella macchina.
  - 17 Per terminare il ciclo di pulizia anticalcare, premete il pulsante OK.



- 18 Posizionate un recipiente sotto i beccucci di erogazione del caffè e del latte.
  - 19 Il display mostra l'icona seguente per indicare che la macchina si sta riscaldando.
    - La macchina esegue un ciclo di risciacquo automatico.
  - 20 Rimuovete e pulite la caraffa del latte; consultate il capitolo "Pulizia e manutenzione", sezione "Pulizia settimanale della caraffa del latte". Inserite l'erogatore dell'acqua nella macchina.
  - 21 Rimuovete e svuotate il vassoio antigoccia. Riposizionate il vassoio antigoccia nella macchina.
  - 22 Rimuovete e sciacquate il gruppo infusore; consultate il capitolo "Pulizia e manutenzione", sezione "Pulizia del gruppo infusore".
- La macchina ora è pronta all'uso.

## Interruzione del ciclo di pulizia anticalcare

Una volta avviato, il ciclo di rimozione del calcare deve essere portato a termine senza spegnere la macchina. In caso di blocco della macchina, interruzione della corrente elettrica o accidentale disinserimento del cavo durante il ciclo, potete uscire dalla procedura premendo il pulsante Stand-by. In tal caso, sciacquate accuratamente il serbatoio dell'acqua e riempitelo fino al livello CALC CLEAN. Prima di preparare qualsiasi bevanda, seguite le istruzioni nel capitolo "Prima installazione", sezione "Ciclo di risciacquo manuale". Se il ciclo non è stato portato a termine, la macchina indicherà di eseguire un altro ciclo di rimozione del calcare non appena possibile.

## Pulizia e manutenzione

### Pulizia settimanale del gruppo infusore

Pulite il gruppo infusore una volta a settimana.

- 1 Rimuovete il recipiente dei fondi di caffè e aprite lo sportello di servizio.

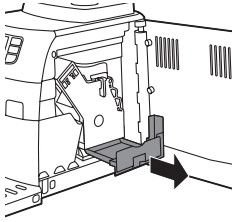

2 Rimuovete il cassetto dei residui di caffè.

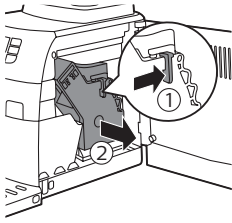

3 Per rimuovere il gruppo infusore, premete la leva ed estraete il gruppo infusore dalla macchina.

4 Sciacquate il gruppo infusore sotto l'acqua e lasciatelo asciugare.

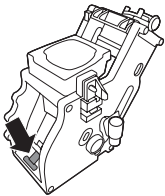

5 Per reinserire il gruppo infusore nella macchina, assicuratevi che la leva sia a contatto con la base del gruppo infusore.

Nota: se non è a contatto con la base, premetela verso il basso.

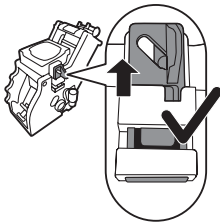

6 Assicuratevi che il gancio di bloccaggio del gruppo infusore sia nella posizione corretta. Per posizionare il gancio correttamente, spingetelo verso l'alto fino alla posizione più alta raggiungibile.

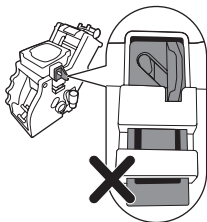

7 Se il gancio è ancora in posizione inferiore significa che non è posizionato correttamente.

8 Fate scorrere nuovamente il gruppo infusore nella macchina tramite le guide sui lati fino a che non scatta in posizione. Quindi, riposizionate il cassetto dei residui di caffè nella macchina.

## Lubrificazione

Lubrificare il gruppo infusore dopo la preparazione all'incirca di 500 tazze di caffè o una volta al mese.

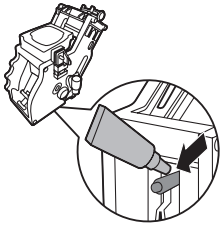

- 1 Applicare del lubrificante intorno al perno di inserimento nella parte inferiore del gruppo infusore.

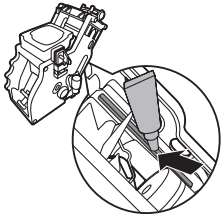

- 2 Applicare del lubrificante alle guide su entrambi i lati, come mostrato nell'illustrazione.
- 3 Fate scorrere nuovamente il gruppo infusore nella macchina tramite le guide sui lati fino a che non scatta in posizione. Quindi, riposizionare il cassetto dei residui di caffè nella macchina.

## Pulizia rapida della caraffa del latte

Se utilizzate tipi di latte diversi, potete sciacquare l'erogatore con acqua calda per garantire risultati ottimali.

- 1 Posizionare una tazza o un recipiente sotto l'erogatore per raccogliere l'acqua.
  - 2 Mettete l'erogatore del latte sulla pozione "I".
  - 3 Premete il pulsante CARAFE QUICK CLEAN (Pulizia rapida della caraffa).
- Il display ricorda di inserire la caraffa del latte, premete il pulsante OK per confermare.

Nota: se desiderate interrompere la procedura di pulizia della caraffa, premete il pulsante ESC.

## Pulizia quotidiana della caraffa del latte

Per garantire igiene adeguata e ottenere una schiuma di latte ottimale, è importante pulire la caraffa del latte ogni giorno o dopo averla utilizzata.

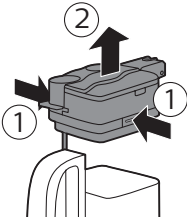

- 1 Premete i pulsanti di sgancio per rimuovere il coperchio.

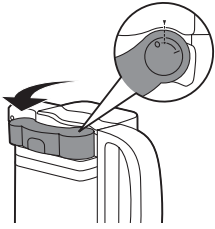

- 2 Ruotate l'erogatore del latte verso l'alto sul segno di riferimento (indicato da un puntino).

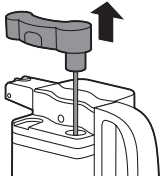

- 3 Sollevate l'erogatore della caraffa del latte per rimuoverlo dal coperchio e sciacquatelo con acqua tiepida. Rimuovete i residui di latte.
- 4 Riposizionate l'erogatore del latte nel coperchio della caraffa del latte. Per inserirlo, allineate il puntino sul beccuccio con l'indicazione sul coperchio.

## Pulizia settimanale della caraffa del latte

- 1 Premete i pulsanti di sgancio per rimuovere il coperchio.
- 2 Sciacquate il coperchio e la caraffa del latte con acqua pulita. Rimuovete i residui di latte.
- 3 Riposizionate il coperchio sulla caraffa del latte e assicuratevi che si blocchi in posizione.

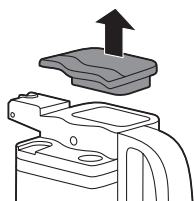

- 4 Rimuovete la parte superiore del coperchio e riempite la caraffa del latte con acqua pulita fino al livello MAX.
- 5 Riposizionate la parte superiore del coperchio sulla caraffa del latte.
- 6 Inserite la caraffa del latte nella macchina. Posizionate un recipiente sotto il beccuccio di erogazione del latte.
- 7 Premete il pulsante MILK FROTH (Schiuma di latte) per selezionare "hot milk" (Latte caldo).
- 8 Il display mostra un'icona che indica che la macchina sta erogando acqua.
- 9 Una volta terminata l'erogazione, rimuovete e svuotate la caraffa del latte.

Il display chiede di effettuare un ciclo di pulizia rapida: non dovete eseguire questo ciclo durante la pulizia settimanale della caraffa del latte.

- 10 Premete i pulsanti di sgancio per rimuovere il coperchio della caraffa del latte.
- 11 Ruotate il beccuccio di erogazione sul puntino indicato sul coperchio.
- 12 Sollevate il beccuccio di erogazione del latte dal coperchio.
- 13 Rimuovete l'anello dal beccuccio di erogazione della caraffa del latte.

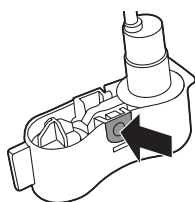
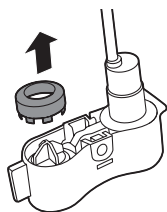

- 14 Premete il pulsante contrassegnato da una freccia per sbloccare il coperchio del beccuccio di erogazione del latte.



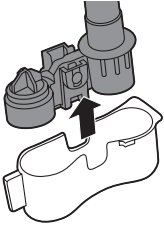

- 15 Per rimuovere il coperchio, premete leggermente sui lati del beccuccio di erogazione e spingete il coperchio verso il basso per rimuoverlo dal beccuccio di erogazione.

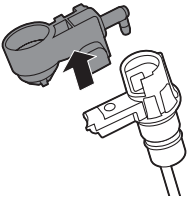

- 16 Tirate l'unità della schiuma di latte verso l'alto.

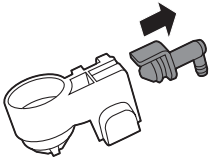

- 17 Tirate il supporto verso l'esterno rispetto al dispositivo della schiuma di latte.

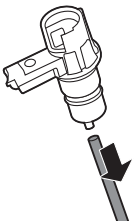

- 18 Rimuovete il tubo di aspirazione.

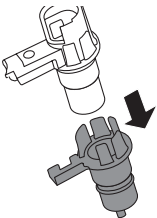

- 19 Tirate il supporto verso l'esterno e separatelo dalla parte restante.

20 Pulite tutte le parti con acqua tiepida.

21 Riassemblate tutte le parti in ordine inverso.

**Pulizia mensile completa della caraffa del latte con il prodotto per la pulizia del circuito latte**

Potete acquistare un prodotto per la pulizia del circuito latte dal vostro rivenditore locale o dai centri assistenza autorizzati.

Nota: prima di avviare la procedura, assicuratevi che il serbatoio dell'acqua sia pieno fino al livello MAX.



- 1 Premete il pulsante MENU.
- 2 Scorrete il menu fino alla voce FULL CARAFE CLEAN.
- 3 Premete il pulsante OK.

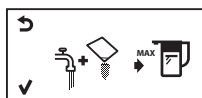

- 4 Versate il contenuto di una bustina del prodotto di pulizia circuito latte nella caraffa del latte e riempite la caraffa del latte di acqua fino all'indicazione del livello massimo.
- 5 Ruotate l'erogatore del latte sulla posizione "I" e inserite la caraffa del latte nella macchina.
- 6 Posizionate un recipiente di grandi dimensioni sotto il beccuccio di erogazione del latte.
- 7 Premete il pulsante OK per confermare.
  - Il display mostra la seguente icona.

Nota: non è possibile interrompere la procedura di pulizia completa della caraffa del latte. Se non è possibile interrompere la procedura di pulizia completa della caraffa del latte, dovete riavviare il ciclo.

- 8 Il display vi ricorda di riempire la caraffa del latte con acqua pulita, fino al livello massimo. Premete il pulsante "Ok" per confermare.
  - Il display mostra la seguente icona.
- 9 Il display mostra un segno di spunta quando il ciclo di risciacquo della caraffa è finito. Premete il pulsante ESC per tornare al menu principale.



## Garanzia e assistenza

Per assistenza o informazioni, visitate il sito Web [www.gaggia.com/n-m-co/espresso/world-wide](http://www.gaggia.com/n-m-co/espresso/world-wide) o [www.gaggia.it/n-m-co/espresso/contact](http://www.gaggia.it/n-m-co/espresso/contact) o leggete l'opuscolo della garanzia internazionale fornito a parte.

## Ordinazione dei prodotti per la manutenzione

- Filtro dell'acqua Intenza+
- Soluzione anticalcare Gaggia

## Smaltimento

Il prodotto è stato progettato e assemblato con materiali e componenti di alta qualità che possono essere riciclati e riutilizzati. Per informazioni sul riciclo, contattate i centri di gestione rifiuti nella vostra zona o visitate il sito [www.recycle.philips.com](http://www.recycle.philips.com).

## Icone di avvertenza e codici di errore

Il display visualizza i segnali di avvertenza in rosso. Di seguito sono elencate le avvertenze che il display può visualizzare e il loro significato.

- Riempite il serbatoio di acqua fresca fino all'indicazione del livello MAX.



- Il contenitore del caffè in grani è vuoto. Inserite chicchi di caffè nel contenitore del caffè in grani.



- Il gruppo infusore non è nella macchina. Inserite il gruppo.



- Chiudete lo sportello di manutenzione.





- Rimuovete il recipiente dei fondi di caffè e svuotatelo.



- Il gruppo infusore contiene una quantità eccessiva di polvere. Pulite il gruppo infusore.



- Avete dimenticato di mettere il coperchio sul contenitore del caffè in grani. Se non lo riposizionate entro 30 secondi, il display torna al menu principale e il ciclo di preparazione si interrompe.



- Se si attiva un codice di errore, consultate la sezione „Significato dei codici di errore“ per verificare cosa indica il codice visualizzato e come procedere. Non potete utilizzare la macchina quando il display visualizza questa icona.

## Significato dei codici di errore

Codice di errore	Problema	Causa	Possibile soluzione
1	Macinacaffè bloccato	Condotto di uscita del caffè ostruito	Pulite a fondo il condotto di uscita del caffè con l'impugnatura dell'utensile multifunzione o con il manico di un cucchiaino.
3 - 4	Impossibile rimuovere il gruppo infusore.	Il gruppo infusore non è posizionato correttamente.	Chiudete lo sportello di manutenzione. Spegnete e riaccendete nuovamente la macchina. Attendete che il display visualizzi l'icona di macchina pronta, quindi rimuovete il gruppo infusore.

Codice di errore	Problema	Causa	Possibile soluzione
5	Problema al circuito dell'acqua	È presente aria nel circuito dell'acqua.	Rimuovete e reinserte il serbatoio nella macchina un paio di volte. Assicuratevi di inserirlo correttamente nella macchina. Controllate che il vano del serbatoio dell'acqua sia pulito.
Altri codici di errore			Spegnete la macchina e riaccendetela dopo 30 secondi. Effettuate questa operazione 2 o 3 volte.

Se le soluzioni indicate risultano inefficaci in quanto il display continua a visualizzare l'icona del codice di errore e la macchina non torna a funzionare correttamente, contattate il numero Gaggia. I recapiti sono riportati nell'opuscolo della garanzia; in alternativa visitate il sito Web [www.gaggia.com/n-m-co/espresso/world-wide](http://www.gaggia.com/n-m-co/espresso/world-wide) o [www.gaggia.it/n-m-co/espresso/contact](http://www.gaggia.it/n-m-co/espresso/contact).

## Risoluzione dei problemi

Problema	Causa	Soluzione
La macchina non si accende	La macchina non è collegata.	Verificate che il cavo di alimentazione sia inserito correttamente
La macchina è in modalità DEMO.	Il pulsante Stand-by è stato premuto per più di 8 secondi.	Spegnete e riaccendete la macchina utilizzando il pulsante di accensione.
Il vassoio antigoccia si riempie velocemente.	Si tratta di un fenomeno del tutto normale. La macchina utilizza acqua per sciacquare il circuito interno e il gruppo infusore. Una parte dell'acqua fluisce attraverso il sistema interno direttamente nel vassoio antigoccia.	Svuotate il vassoio antigoccia quando l'apposito indicatore scatta attraverso il coperchio del vassoio.

Posizionate una tazza sotto l'erogatore per raccogliere l'acqua di risciacquo.

<b>Problema</b>	<b>Causa</b>	<b>Soluzione</b>
Il display visualizza costantemente l'icona di recipiente dei fondi di caffè pieno.	Il recipiente dei fondi di caffè è stato svuotato a macchina spenta.	Svuotate sempre il recipiente dei fondi di caffè a macchina accesa. Se il recipiente dei fondi di caffè viene svuotato a macchina spenta, il contatore dei cicli di caffè non si azzerà. In questo caso il display visualizza il messaggio "Empty coffee grounds container" (Svuotare recipiente fondi caffè) anche se il recipiente non è pieno.
	Il recipiente dei fondi di caffè è stato riposizionato troppo rapidamente.	Non riposizionate il recipiente dei fondi di caffè prima che il display visualizzi il messaggio che vi indica di farlo
Impossibile rimuovere il gruppo infusore.	Il gruppo infusore non è posizionato correttamente.	Chiudete lo sportello di manutenzione. Spegnete e riaccendete nuovamente la macchina. Attendete che il display visualizzi il messaggio di macchina pronta, quindi rimuovete il gruppo infusore
	Il recipiente dei fondi di caffè non è stato rimosso.	Rimuovete il recipiente dei fondi di caffè prima di rimuovere il gruppo infusore
Impossibile inserire il gruppo infusore.	Il gruppo infusore non è nella posizione corretta.	Il gruppo infusore non è stato messo in posizione di riposo prima di essere riposizionato. Assicuratevi che la leva sia a contatto con la base del gruppo infusore e che il gancio del gruppo infusore sia nella posizione corretta.
		Reimpostate la macchina accendendola e spegnendola. Riposizionate il vassoio antigoccia e il recipiente dei fondi di caffè. Non inserite il gruppo infusore. Chiudete lo sportello di manutenzione e accendete e spegnete la macchina. Quindi provate a reinserire il gruppo infusore.
	La macchina è ancora nel ciclo di pulizia anticalcare.	Quando è attivo il processo di rimozione del calcare non potete rimuovere il gruppo infusore. Attendete che il processo di rimozione del calcare termini, quindi rimuovete il gruppo infusore.

<b>Problema</b>	<b>Causa</b>	<b>Soluzione</b>
Il caffè ha poca crema o è acquoso.	Il macinacaffè è impostato su una macinatura grossolana.	Regolate il macinacaffè su una macinatura più fine.
	La miscela di caffè utilizzata non è adatta.	Cambiate la miscela di caffè.
	La macchina sta effettuando l'autoregolazione.	Preparate alcune tazze di caffè.
Fuoriescono gocce di caffè dal beccuccio di erogazione	Il gruppo infusore è sporco.	Pulite il gruppo infusore.
	Il beccuccio di erogazione del caffè è ostruito.	Pulite il beccuccio di erogazione del caffè e i relativi fori con uno scovolino.
	Le tazze utilizzate sono fredde.	Preriscaldare le tazze passandole sotto l'acqua calda.
Il caffè non è abbastanza caldo.	La temperatura impostata è troppo bassa. Verificate le impostazioni del menu.	Impostate la temperatura del menu su Alta.
	Avete aggiunto latte.	L'aggiunta di latte, caldo o freddo, abbassa sempre in una certa misura la temperatura del caffè.
	La macchina macina il caffè in grani, ma il caffè non viene erogato.	Regolate il macinacaffè su una macinatura più grossolana.
La macchina macina il caffè in grani, ma il caffè non viene erogato.	Il gruppo infusore è sporco.	Pulite il gruppo infusore.
	Il beccuccio di erogazione del caffè è sporco.	Pulite il beccuccio di erogazione del caffè e i relativi fori con uno scovolino.
	Il condotto di uscita del caffè è bloccato.	Pulite il condotto di uscita del caffè con l'impugnatura dell'utensile multifunzione o con il manico di un cucchiaio.
Il caffè fuoriesce lentamente.	La macinatura è troppo fine.	Cambiate la miscela di caffè o regolate macinacaffè.
	Il gruppo infusore è sporco.	Pulite il gruppo infusore.
	Il condotto di uscita del caffè è bloccato.	Pulite il condotto di uscita del caffè con l'impugnatura dell'utensile multifunzione o con il manico di un cucchiaio.
	Il circuito della macchina è bloccato dal calcare.	Eseguite la pulizia anticalcare.

<b>Problema</b>	<b>Causa</b>	<b>Soluzione</b>
Il latte non fa schiuma.	La caraffa del latte è sporca o non è inserita correttamente.	Pulite la caraffa e assicuratevi di posizionarla e inserirla correttamente.
	L'erogatore di schiuma di latte non è completamente aperto.	Verificate che l'erogatore di schiuma di latte sia nella posizione corretta.
	La caraffa del latte non è stata montata in tutte le sue parti.	Verificate che tutti i componenti siano stati montati correttamente.
	Il tipo di latte utilizzato non è adatto a produrre schiuma.	Abbiamo testato i seguenti tipi di latte ottenendo risultati soddisfacenti in termini di schiuma prodotta: latte vaccino parzialmente scremato o intero, latte di soia e latte senza lattosio. Non abbiamo testato altri tipi di latte che potrebbero produrre quantità scarse di schiuma.
Sotto la macchina è presente acqua.	Il vassoio antigoccia è troppo pieno e ha traboccato.	Svuotate il vassoio antigoccia quando l'apposito indicatore scatta attraverso il vassoio. Svuotate sempre il vassoio antigoccia prima di avviare la procedura di rimozione del calcare.
	La macchina non è stata collocata su una superficie orizzontale.	Posizionate la macchina su una superficie orizzontale in modo che l'indicatore di vassoio antigoccia pieno funzioni correttamente.

Nota: se non riuscite a risolvere il problema con l'aiuto di questa tabella, contattate il vostro rivenditore locale o un centro assistenza autorizzato. I recapiti sono riportati nell'opuscolo della garanzia fornito a parte; in alternativa visitate il sito Web [www.gaggia.com/n-m-co/espreso/world-wide](http://www.gaggia.com/n-m-co/espreso/world-wide) o [www.gaggia.it/n-m-co/espreso/contact](http://www.gaggia.it/n-m-co/espreso/contact).









**GAGGIA** S.p.A. reserves the right to make any necessary modification.

**GAGGIA** S.p.A.

**Sede Legale/Registered Office**

Piazza A. Diaz, 1  
20123 MILANO

**Sede Amministrativa/Administrative Office**

Via Torretta, 240  
40041 Gaggio Montano (BO)  
+39 0534 771111  
[www.gaggia.com](http://www.gaggia.com)



421946037291

**GAGGIA**  
**MILANO**